

## ДИЗЕЛЬНЫЙ ГЕНЕРАТОР

SDG4000CLE

РУКОВОДСТВО ПО ЭКСПЛУАТАЦИИ И ПАСПОРТ  
ИЗДЕЛИЯ





## **СПАСИБО ЗА ПОКУПКУ НАШЕЙ ПРОДУКЦИИ**

Пожалуйста, ознакомьтесь с данным Руководством прежде чем использовать генератор. Выполняйте все указанные в Руководстве инструкции, что позволит обеспечить требуемую функциональность данного оборудования, а также продлит срок его службы. Если у Вас возник любой вопрос относительно этого руководства, или обслуживания генератора, пожалуйста свяжитесь с ближайшим к Вам дилером.

## **ОБЩИЕ УКАЗАНИЯ**

Модель FIRMAN SDG 4000 CLE, SDG 4000 CL являются дизельным генератором, предназначенным для основных или резервных источников электроэнергии, для питания потребителей в сельском хозяйстве, в медицинских и образовательных учреждениях, в бытовых условиях, в местах, где нет линий электропередач или отключено электричество. Дизельный генератор удобно использовать в качестве сезонного источника электроэнергии.

Соответствуют ГОСТ 12.1.003-83. ГОСТ 12.1.005-88.

Внимательно прочитайте инструкцию, она даст Вам возможность правильной и безопасной эксплуатации генератора.

## СОДЕРЖАНИЕ

1. Технические характеристики	.....	5
2. Меры безопасности	.....	6
3. Подготовка к работе	.....	7
4. Запуск генератора	.....	10
5. Подключение и отключение нагрузки	.....	13
6. Останов генератора	.....	14
7. Техническое обслуживание	.....	15
8. Поиск и устранение неисправностей	.....	18
9. Хранение и транспортировка	.....	19
10. Гарантия изготовителя	.....	19
11. Гарантийный талон	.....	21

## 1. ТЕХНИЧЕСКИЕ ХАРАКТЕРИСТИКИ

	Модель	SDG4000CLE
Генератор	Номинальная мощность, Вт	2800
	Максимальная мощность, Вт	3300
	Напряжение, В	220
	Частота, Гц	50
	Выход переменного тока	есть
Двигатель	Мощность двигателя, Вт	4000
	Объем двигателя, куб. см	296
	Число оборотов, об./мин.	3000
	Расход топлива, л/ч	0,9
	Объем топливного бака, л	10
	Уровень шума, дБ	80
	Объем масляного картера, л	1,1
	Система пуска	ручная/ электрическая
Весоматника	Габаритные размеры (Д*Ш*В), мм	660*480*610
	Масса, кг	70

## 2. МЕРЫ БЕЗОПАСНОСТИ

Перед дозаправкой топливом всегда останавливайте двигатель.

Не допускайте переполнения топливом и не устанавливайте генератор в наклонное положение из-за возможности разливания топлива. Оставьте воздушную прослойку над уровнем топлива.

Не курите во время дозаправки генератора топливом.

Удаляйте пролившееся топливо с генератора. Переместите генератор от места, где пролито топливо.

Смывайте топливо при попадании его на Вашу кожу или одежду. Соблюдайте меры предосторожности при хранении топлива. Избегайте вдыхания паров топлива.

Всегда закрывайте крышку топливного резервуара.

Выхлопы генератора могут быть очень горячими.

Избегайте размещения любых возгораемых материалов вблизи выхлопного отверстия.

Эксплуатируйте генератор только на улице при наличии хорошей вентиляции.

Соблюдайте меры безопасности и не допускайте присутствия детей и посторонних людей при работе генератора.

Не накрывайте генератор тканью или пластмассовым кожухом. Для работы двигателя необходимо наличие свободного доступа воздуха.

Не прикасайтесь к генератору мокрыми руками.

Не эксплуатируйте генератор в условиях повышенной влажности и вблизи источников воды.

Не соединяйте два генератора.

Не присоединяйте генератор к какому-либо промышленному источнику энергии. Удостоверьтесь, что все используемые Вами удлинительные шнуры соответствуют требованиям безопасности, а также что они обладают достаточной нагрузочной способностью для выполнения требуемой работы.

### *ПРЕДОСТЕРЕЖЕНИЕ:*

Генератор предназначен только для наружного использования. Не используйте этот генератор внутри

любых помещений и транспортных средствах. Генератор может стать причиной пожара. Никакие дополнительные модификации генератора, включая установку вентилятора не устранят опасности. Необходимо обеспечить оптимальное расстояние между генератором и окружающими его предметами не менее 1 м со всех сторон, даже если вы используете установку на улице.

### *ПРЕДОСТЕРЕЖЕНИЕ:*

Если генератор используется в качестве резервного источника электроэнергии, то в случае сбоя необходимо выполнить следующее:

Перед подключением генератора к электросистеме, необходимо с помощью главного прерывателя (главный выключатель), обслуживающего систему, отключить систему генератора от электросети. Не отключение генератора может вызвать повреждение генератора, а также может привести к смерти работников от удара электрическим током, в случае возобновления подачи электрической энергии в электросети.

**ПРЕДОСТЕРЕЖЕНИЕ:**

Данная установка не имеет устройства гашения искр. Если генератор будет использоваться среди огнеопасных материалов типа сельскохозяйственных зерновых культур, леса, щепок, травы и т.д., то требуется дополнительная установка искрогасящего устройства.

**ОПАСНОСТЬ:**

При сгорании топлива образуется углекислый газа, которые при вдыхании может быть опасен для здоровья и жизни.

**ПРИ ЗАРЯДЕ БАТАРЕИ**

Электролитическая батарея содержит серную кислоту. Защитите ваши глаза, кожу и одежду. В случае контакта с кислотой, необходимо промыть место контакта проточной водой и обратиться за медицинской помощью, особенно если кислота попала в глаза.

Батареи вырабатывают водород, который может быть взрывоопасным. Не курите и не используйте открытый огонь около батареи, особенно в течение её заряда.

Проводите зарядку батареи в хорошо проветриваемом месте.

### **3. ПОДГОТОВКА К ЗАПУСКУ**

Перед первым пуском генератора внимательно изучите правила и рекомендации по подготовке к работе и техническому обслуживанию!

#### **ЗАЛИВКА МАСЛА**

**ПРЕДУПРЕЖДЕНИЕ:**

Всегда проверяйте уровень масла перед запуском двигателя, и одновременно доливайте его до необходимого уровня.

Двигатель может быть поврежден если используется с недостаточным количеством масла.

Также опасно заливать слишком много масла в двигатель.

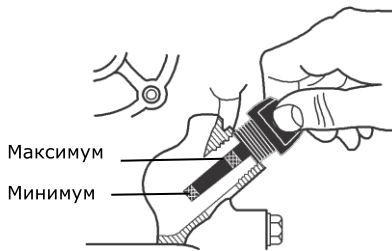

**Количество масла 1,1 литра**

Выберите надлежащую вязкость масла (согласно международным стандартам) в соответствии со ожидаемой температурой в предстоящий период эксплуатации

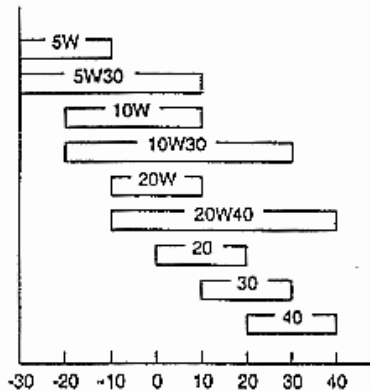

**ВАЖНО:**

Генератор оборудован системой аварийного отключения при низком давлении масла, но для ее срабатывания необходимо несколько секунд.

**ЗАПРАВКА ТОПЛИВОМ**

Используйте только дизельное топливо, которое наиболее подходит для двигателя.

При заправке топливного бака убедитесь, что топливо чистое, без посторонних примесей и воды. Содержание примесей и воды в топливе приведет к повреждению топливного насоса и форсунки.

**ПРЕДОСТЕРЕЖЕНИЕ:**



Не рекомендуется использовать заменители дизельного топлива, так как они могут повредить элементы топливной системы.

Не переполняйте бак, переполнение опасно. Не заполните бак выше красной отметки топливного фильтра.

Никогда не заправляйте генератор в работающем состоянии. Убедитесь, что генератор достаточно остыл после работы. Пролит топлива на горячие элементы установки могут привести к пожару.

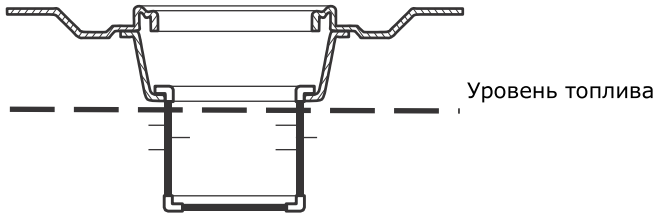

**ПРЕДУПРЕЖДЕНИЕ:**

Заправлять горючее только при хорошей вентиляции и при остановленном двигателе.

Не курить в местах заправки и хранения топлива.

После заправки удостовериться, что крышка бака надежно закрыта.

Не проливать топливо при заправке. Если топливо было пролито, то тщательно очистить это место.

**УДАЛЕНИЕ ВОЗДУХА ИЗ ТОПЛИВНОЙ СИСТЕМЫ**

Удаление воздуха из топливной системы двигателя производится в следующем порядке:

- залейте полный топливный бак;
- откройте топливный кран;
- отверните на 1 – 1,5 оборота гайку топливного насоса;



- приведите декомпрессор двигателя в открытое положение;
- ручным стартером проворачивайте коленчатый вал двигателя до появления течи топлива из-под гайки без воздушных пузырей;
- надежно затяните гайку топливного насоса;
- отверните на 1 – 1,5 оборота гайку топливной форсунки;

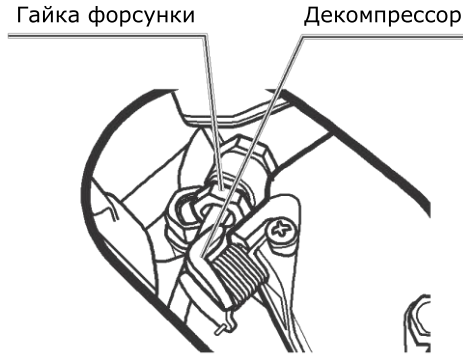

- ручным стартером проворачивайте коленчатый вал двигателя до появления течи топлива из-под гайки без воздушных пузырей;
- надежно затяните гайку топливной форсунки.

#### **ПРОВЕРКА ВОЗДУШНОГО ФИЛЬТРА**

Отвинтите гайку-барашек, снимите крышку и выньте фильтрующий элемент. При необходимости проведите его обслуживание, как описано в разделе «Техническое обслуживание»

#### **4. ЗАПУСКУ ГЕНЕРАТОРА**

Переведите главный выключатель сети, а также любые другие включённые переключатели в положение «ВЫКЛЮЧЕНО»

##### ***ПРЕДОСТЕРЕЖЕНИЕ:***

Генератор должен быть заземлён, для предотвращения ударов током.

##### ***ПЕРЕД ЗАПУСКОМ ОБРАТИТЕ ВНИМАНИЕ:***

Генератор поставляется без масла в картере. Работа генератора без масла может привести к разрушению двигателя.

Частота вращения вала двигателя была установлена на производстве. Изменение частоты вращения может привести к перегреву установки и вызвать пожар. Никогда не пытайтесь "ускорить" двигатель,

чтобы повысить производительность. И напряжение, и частота выйдут за пределы допустимых норм, что подвергнет опасности подключенные

устройства, жизнь обслуживающего персонала и приведет к повреждению установки.

Перед запуском необходимо отключить от генератора любые подключенные приборы, чтобы предотвратить их повреждение.

**ВНИМАНИЕ:** Перед присоединением каких-либо проводов просьба удостовериться, что нагрузка на генератор находится в пределах мощности, указанной в таблице.

Просьба удостовериться также, что провод и его нагрузочная способность удовлетворяют выполняемой работе.

К данному генератору прилагается провод, предназначенный для соединения вывода 12В и аккумулятора для его подзарядки

**ВНИМАНИЕ:** если двигатель самостоятельно отключился, а в топливном баке достаточно топлива, следует проверить уровень моторного масла.

### **АККУМУЛЯТОРНЫЙ БЛОК.**

1. Присоедините заземляющий провод к раме с задней стороны генератора.
2. Установите аккумулятор на поддон и закрепите кронштейном аккумулятора. Присоедините провод стартера сначала к положительному выводу (+) аккумулятора, затем к отрицательному выводу (-). При размыкании проводов сначала следует отсоединить провод от отрицательного вывода (-) аккумулятора, а затем положительный (+).

### **ПУСК РУЧНЫМ СТАРТЕРОМ**

1. Установите топливный кран в положение «ОТКРЫТ».

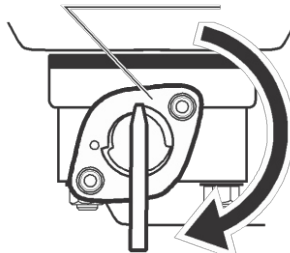

2. Установите ручку регулировки скорости в положение «СТАРТ».

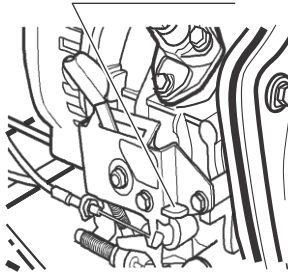

3. Потяните за ручку шнура. Плавнo продолжайте тянуть за ручку, пока не почувствуете её возрастающего сопротивления, и тогда верните её в исходное положение.

4. Нажмите рычаг декомпрессора вниз. Он сам вернётся в начальное положение (вверх), когда Вы воспользуетесь ручным стартером.



5. Двумя руками сильно и мощно дёрните шнур стартера.

**ПРЕДУПРЕЖДЕНИЕ!!!** Не бросайте резко ручку стартера, после того, как двигатель запустился, отведите её плавнo в начальное положение

### **ПУСК ДВИГАТЕЛЯ ЭЛЕКТРИЧЕСКИМ СТАРТЕРОМ**

(Подготовка к запуску двигателя электрическим стартером такая же, как при пуске ручным стартером.)

1. Установите топливный кран в положение «ОТКРЫТ».
2. Установите ручку регулировки скорости в положение «СТАРТ».
3. Поверните ключ зажигания по часовой стрелке в положение «СТАРТ».
4. После того, как двигатель завёлся, отпустите ключ.

5. Если мотор в течение 10 секунд не завёлся, выждите 15 секунд и повторите попытку

## **5. ПОДКЛЮЧЕНИЕ И ОТКЛЮЧЕНИЕ НАГРУЗКИ**

Удостоверитесь, что контрольная лампа горит и вольтметр показывает напряжение, согласно технических характеристик, указанных в таблице.

### **Подключите приборы в следующем порядке:**

- Дать двигателю возможность нагреться и стабилизировать свою работу в течение приблизительно пяти минут после старта.
- Вставьте вилку электрического прибора в розетку генератора на панели управления
- Включите автоматический выключатель переменного тока
- Включите электрический прибор

#### ***ВНИМАНИЕ:***

Если требуется подсоединить несколько электрических нагрузок начинайте с наибольшей по мощности.

#### ***ВНИМАНИЕ:***

Убедитесь, что все приборы находятся в рабочем состоянии перед подключением их к генератору. Если приборы начинают работать неправильно, немедленно отключите прибор и устраните неисправность.

#### ***ОБРАТИТЕ ВНИМАНИЕ:***

Если сработала защита от перегрузок, уменьшите электрическую нагрузку в цепи, и подождите нескольких минут прежде чем снова начать работу.

### **Отключение электрической нагрузки следует производить в следующем порядке:**

- Выключите электрический прибор
- Отключите автоматический выключатель переменного тока на панели управления.
- Отсоедините вилку шнура питания электроприбора от розетки на панели управления.

#### ***ВНИМАНИЕ:***

Если подсоединено несколько электрических нагрузок, то отключение стоит производить, начиная с самой малой по мощности.

### **РАБОТА С ПОСТОЯННЫМ ТОКОМ**

Постоянный ток можно использоваться только для заряда 12В батарей автомобильного типа (другие типы батарей не могут заряжаться).

Перед подключением батарей убедитесь, что отсоединили кабель минус (-) от батареи.

Подсоединить заряжающий кабель к клемме аккумулятора и терминалу постоянного тока генератора.

#### ***ПРЕДОСТЕРЕЖЕНИЕ:***

Соблюдайте полярность! Положительный полюс батареи соединяйте только с положительным полюсом генератора. Не соблюдение полярности приведёт к поломке генератора или батареи.

Не допускать короткого замыкания свободных концов кабеля зарядки!

#### ***ПРЕДУПРЕЖДЕНИЕ!***

Батарея вырабатывает взрывчатые газы. Не используйте открытый огонь, не допускайте искрения и не курите поблизости батареи. Для предотвращения искрения всегда подсоединяйте зарядный кабель сначала к контактам батареи и только после этого к генератору.

При отключении, Вы должны отсоединить кабель сначала от генератора, а потом от батареи.

Заряжайте батарею в хорошо проветриваемом месте.

Прекратите зарядку, если температура электролита превышает 45°C

#### ***ВНИМАНИЕ:***

Не запускайте двигатель автомобиля в то время как генератор соединён с батареей. Генератор может быть поврежден.

***Не использовать одновременно подключение по постоянному и переменному току!***

### **6. ОСТАНОВ ГЕНЕРАТОРА**

- Установите прерыватель цепи, расположенный на панели управления, в положение «OFF» и дайте двигателю генератора поработать на холостом ходу в течение минимум 3-х минут;
- Установите ключ в выключателе зажигания в положение «OFF».
- Для аварийной остановки двигателя генератора нажмите фиксатор рычага пуска/остановки двигателя вниз (рычаг пуска/остановки при этом займет положение «СТОП»;
- Закройте топливный кран генератора, повернув его рычаг в положение «Закрото»;

- Отсоедините от розеток генератора все электрические потребители;
- Дайте генератору полностью остыть и поместите его на место хранения (сухое, хорошо вентилируемое помещение).

### ОБКАТКА ДИГАТЕЛЯ

Первые 25-30 часов работы считаются периодом обкатки двигателя. В течение этого срока рекомендуется производить работы при нагрузке не более 50-60% от предельного значения.

## 7. ТЕХНИЧЕСКОЕ ОБСЛУЖИВАНИЕ.

Что проверяется	Мероприятия	Ежедневно и перед началом работы	Первый месяц (или через 30 часов работы)	Через 3 месяца (или через 50 часов работы)	Через 6 месяцев (или через 100 часов работы)
Моторное масло	Проверить уровень масла.	X			
	Заменить.		X		X
Масляный фильтр	Прочистить. При необходимости - замена		X		X
Воздушный фильтр	Прочистить. При необходимости - замена.			X	
Внешний вид	Очистить установку от загрязнений	X			
Топливный фильтр	Прочистить топливный кран и фильтр топливного бака при необходимости заменить.				X
Утечка топлива	Проверить топливный шланг на наличие трещин или повреждений иного рода. При необходимости заменить.	X			
Выхлопная система	Проверить на протекание. Подтянуть или заменить уплотнения при необходимости.	X			
Система запуска	Проверить работу пускового устройства.	X			
Винтовые, болтовые соединения и зажимы	Проверить. При необходимости заменить.	X			

### ЗАМЕНА МАСЛА

- Прогрейте двигатель.
- Подставьте под установку поддон для слива масла в районе сливной пробки
- Выкрутите пробку-щуп заливной горловины
- Открутите сливной болт. Осторожно, после прогрева масло будет горячим!

- Дайте маслу полностью стечь в поддон, установленный под двигателем.
- Проверьте прокладку сливного болта, при необходимости замените ее.
- Отверните винт крепления масляного фильтра. Выньте масляный фильтр
- Промойте его в дизельном топливе, при необходимости почистите щеткой.
- Если сетка фильтра повреждена, то фильтр следует заменить.
- Установите очищенный фильтр на место, закрепите его винтом.
- Закрутите сливной болт
- Через заливную горловину залейте свежее масло, согласно рекомендаций.
- Установите на место пробку-щуп заливной горловины.
- При положении рычага регулятора оборотов «Стоп» и нажатом декомпрессоре, несколько раз проверните вал двигателя ручным стартером.
- Запустите двигатель для проверки наличия давления масла в системе и отсутствия утечек в месте соединения масляного фильтра и сливного болта. Если есть утечки – устраните их сменой прокладок.

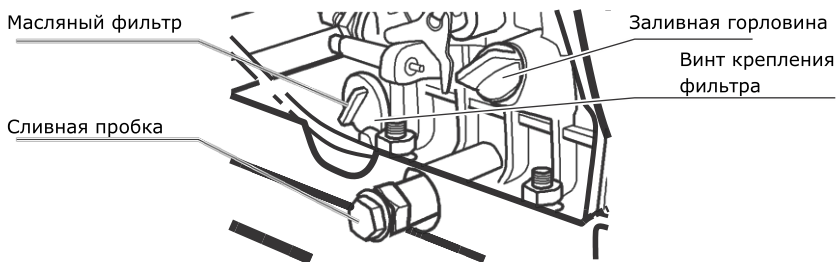

### **ОБСЛУЖИВАНИЕ ВОЗДУШНОГО ФИЛЬТРА**

Очистите бумажный фильтрующий элемент, слегка постукивая им по твердой поверхности, или осторожно продуйте его изнутри сжатым воздухом давлением не более 2 бар. Не рекомендуется очищать бумажный элемент щеткой во избежание повреждения и попадания



мелкой пыли в поры фильтрующего материала. Если фильтрующий элемент чрезмерно загрязнен или поврежден, замените его.

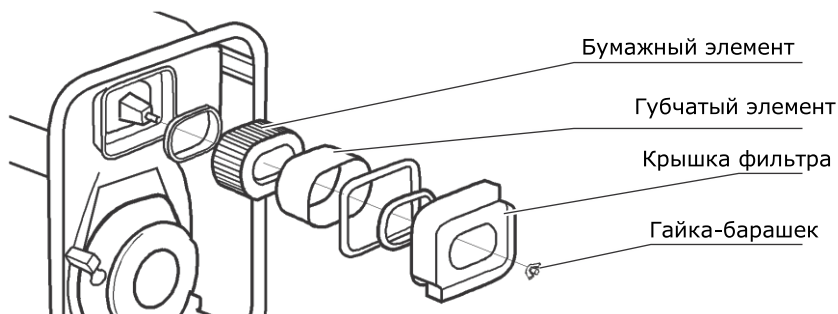

**ПРЕДОСТЕРЕЖЕНИЕ:**

Не мыть фильтрующий элемент моющим средством.

Заменить фильтрующий элемент, когда его пропускная способность уменьшится или изменится цвет, либо фильтрующий элемент будет иметь повреждения.

Признаком загрязненного фильтрующего элемента может быть сильное дымление двигателя и потеря мощности.

Никогда не запускайте генератор без воздушного фильтра.

По окончании очистки фильтра или его замены закрепите на место крышку воздухоочистителя.

## 8. ПОИСК И УСТРАНЕНИЕ НЕИСПРАВНОСТЕЙ

ПРОБЛЕМА	ПРИЧИНА	УСТРАНЕНИЕ НЕИСПРАВНОСТИ
<b>Двигатель не заводится</b>	Закончилось топливо или нет масла	Заправьте топливо или масло.
	Выключатель в позиции отключен.	Включить установку
	Закрыт кран подачи топлива	Открыть клапан подачи топлива
	Установка подключена к сети до запуска	Отключить подключенные приборы от генератора
	Воздух в топливной системе	Удалите воздух из топливной системы
<b>Нет напряжения на выходе</b>	Дефект генератора или его элементов.	Обратиться в Сервисный Центр.
	Сработала защита от перегрузок системы	Понизить мощность нагрузки и включить прерыватель
	Дефект шнура	Заменить шнур
<b>Повторное срабатывание защита от перегрузок.</b>	Перегрузка	Уменьшить количество приборов, присоединяемых к установке
	Дефект шнура или генератора.	Проверьте изоляцию шнуров питания электроприборов.
	Неисправность автоматического выключателя	Обратиться в Сервисный Центр
<b>Двигатель генератора работает нестабильно.</b>	Загрязнен воздушный фильтр.	Очистите или замените фильтр
	Воздух в системе подачи топлива.	Удалите воздух из топливной системы
	Низкая частота вращения двигателя или неисправность регулятора частоты вращения.	Обратиться в Сервисный Центр
<b>Перегревание генератора</b>	Перегрузка.	Уменьшить количество приборов, присоединяемых к установке.
	Недостаточная вентиляция	Обеспечьте нормальную циркуляцию свежего воздуха
	Слишком высокая температура окружающего воздуха	Сократите время нагрузки генератора, а свыше +35°C прекратите эксплуатацию

## 9. ХРАНЕНИЕ И ТРАНСПОРТИРОВКА

**ВНИМАНИЕ!** Храните и транспортируйте генератор только в горизонтальном положении. Перед хранением и транспортировкой обязательно слейте топливо из топливного бака.

**Подготовка генератора к длительному хранению выполняется в следующей последовательности:**

- Слейте топливо из топливного бака.
- Замените моторное масло, если оно не менялось последние три месяца;
- Рукояткой ручного стартера вытяните стартерный шнур до появления заметного сопротивления и медленно верните его в исходное положение;
- Отсоедините от розеток генератора все электрические потребители;
- Поместите генератор на место хранения (сухое хорошо вентилируемое помещение).

### **Транспортировка**

Транспортировка установки допускается только в горизонтальном положении, жестко закрепленном состоянии. Перед транспортировкой необходимо слить все технические жидкости и снять транспортировочные колеса. Во избежание травм запрещается перевозка установки вместе с людьми.

Не выполнение требований к транспортировке могут стать причиной выхода установки из строя и причинения вреда здоровью окружающим людям!

## 10. ГАРАНТИИ ИЗГОТОВИТЕЛЯ

1. Гарантийный срок эксплуатации изделия составляет 12 месяцев (изготовитель в определенных условиях может увеличить срок гарантии до 24 месяцев) со дня продажи, при условии соблюдения потребителем правил эксплуатации, хранения и транспортирования.
2. Все претензии по качеству будут рассмотрены только после проверки изделия в сервисном центре.
3. Условия гарантии предусматривают бесплатную замену деталей и узлов изделия, в которых обнаружен производственный дефект.
4. Гарантия не распространяется на расходные материалы, сменные насадки, навесное оборудование (в том числе сменные катушки) и на любые другие части изделия, имеющие естественный ограниченный срок службы (в том числе сальники, манжеты, уплотнения, поршневые кольца, цилиндры, клапаны, графитовые щетки, подшипниковые опоры и пр.), а также на дефекты, являющиеся следствием естественного износа.

5. Условия гарантии не предусматривают профилактику и чистку изделия, регулировку рабочих параметров, а также выезд мастера к месту эксплуатации изделия с целью его подключения, настройки, ремонта или консультаций.
6. Вместе с тем сервисный центр имеет право отказа от бесплатного гарантийного ремонта в следующих случаях:
  - ✓ - при отсутствии паспорта изделия, гарантийных талонов
  - ✓ - при неправильно или с исправлениями заполненном свидетельстве о продаже или гарантийном талоне
  - ✓ - при использовании изделия не по назначению или с нарушениями правил эксплуатации
  - ✓ - при наличии механических повреждений (трещины, сколы, следы ударов и падений, деформация корпуса, сетевого шнура, штепселя) или любых других элементов конструкции), в том числе полученных в результате замерзания воды (образования льда)
  - ✓ - при наличии внутри агрегата посторонних предметов
  - ✓ - при наличии оплавления каких-либо элементов изделия или других признаков превышения максимальной температуры эксплуатации или хранения
  - ✓ - при наличии признаков самостоятельного ремонта вне авторизованного сервисного центра
  - ✓ - при наличии признаков изменения пользователем конструкции изделия;
  - ✓ - при наличии загрязнений изделия как внутренних, так и внешних.
7. Транспортные расходы не входят в объем гарантийного обслуживания.

Дополнительную информацию о центрах технического обслуживания в Вашем регионе Вы можете получить у продавца.

Уважаемый покупатель!

Убедитесь, что все разделы заполнены разборчиво и без исправлений

### **СВИДЕТЕЛЬСТВО О ПРОДАЖЕ**

<b>Изделие</b>	
Модель	
Заводской номер	
Дата выпуска	
Дата продажи	
Фамилия и подпись продавца	
Печать фирмы продавца	

Корешок ТАЛОНА № _____ На ремонт генератора Firman Изъят « _____ » _____ 20____ г. Исполнитель _____	<b>Гарантийный талон № _____ на ремонт генератора Firman</b>	
	Модель	Зав. номер
	Продано магазином	
	(наименование, номер и адрес магазина)	
	Дата продажи, ПЕЧАТЬ фирмы продавца (штамп магазина)	
	Личная подпись продавца	
	Выполненные работы:	
	Исполнитель	
	(фамилия, имя, отчество)	Владелец (подпись)
	(наименование предприятия, выполнившего ремонт и его адрес)	
(должность и подпись руководителя, предприятия выполнившего ремонт)		
Корешок ТАЛОНА № _____ На ремонт генератора Firman Изъят « _____ » _____ 20____ г. Исполнитель _____	<b>Гарантийный талон № _____ на ремонт генератора Firman</b>	
	Модель	Зав. номер
	Продано магазином	
	(наименование, номер и адрес магазина)	
	Дата продажи, ПЕЧАТЬ фирмы продавца (штамп магазина)	
	Личная подпись продавца	
	Выполненные работы:	
	Исполнитель	
	(фамилия, имя, отчество)	Владелец (подпись)
	(наименование предприятия, выполнившего ремонт и его адрес)	
(должность и подпись руководителя, предприятия выполнившего ремонт)		

ГАРАНТИЙНЫЙ ТАЛОН ИЗДЕЛИЯ

ГАРАНТИЙНЫЙ ТАЛОН ИЗДЕЛИЯ



ФИЛИАЛ ЦЗЯНСУСКОЙ ЭЛЕКТРОМЕХАНИЧЕСКОЙ КОМПАНИИ С ОГРАНИЧЕННОЙ  
ОТВЕТСТВЕННОСТЬЮ СУМЭЙДА (КИТАЙ), г. МОСКВА